

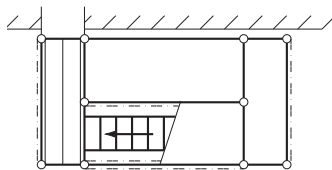

Meer Mogelijk. Het systeem voor steigers.
Plus de possibilités. Le système d'échafaudage.

Ter completering van ons programma is een trappentoren ontwikkeld die aansluit op 2.70m verdiepingshoogten van gebouwen of steigers met een slaghoogte van 2.70m.

Deze trappentoren is voor gebruik op bouwplaatsen en wordt opgebouwd met Allround staanders 270/54, bijpassende diagonalen, 1.03m liggers en vlonders.

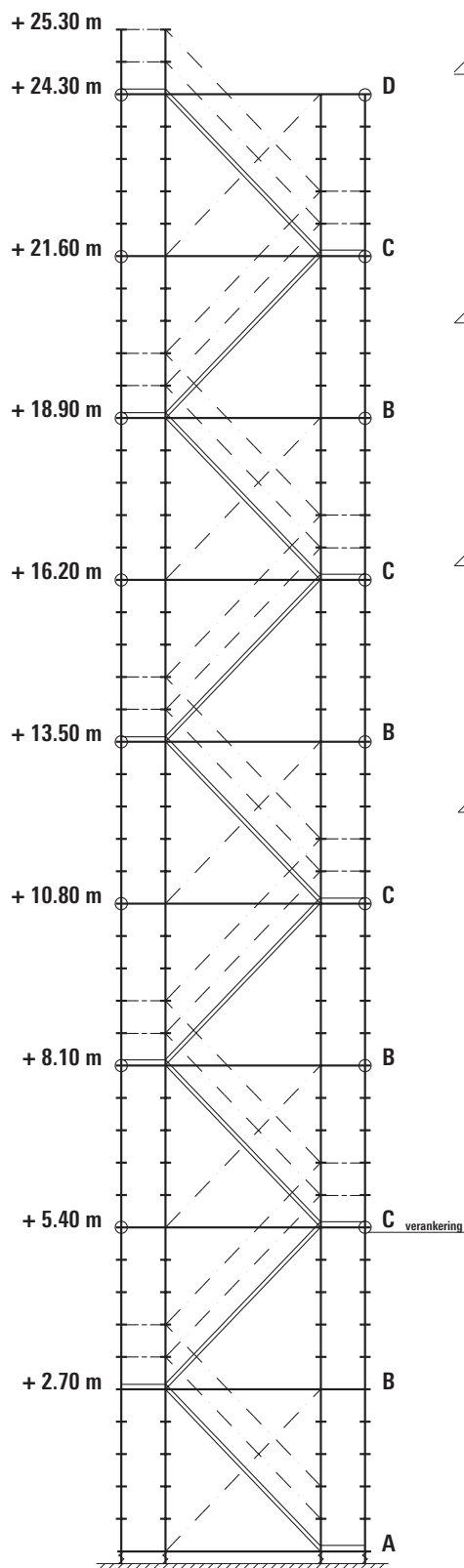

Bovenbordes (D)

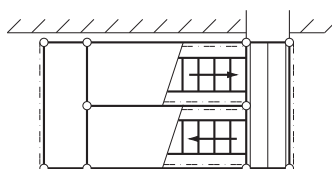

Tussenbordes (C)

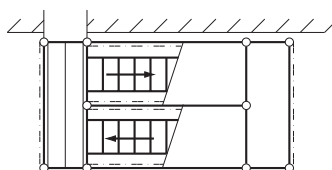

Tussenbordes (B)

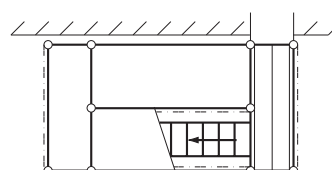

Onderbordes (A)

Deze Allround trappentoren met 2.70m hoge trappen biedt de volgende voordelen:

- aansluiting op de 2.70m verdiepingshoogte van het gebouw of op steigers met 2.70m slaghoogte
- aanzienlijk minder materiaal (tot $\pm 15\%$) !
- trapbomen met losse treden !
- treden 0.90m breed!
- montage zonder kraan!
- de Layher kwaliteit die wij al 25 jaar garanderen!

Plattegrond (mm)

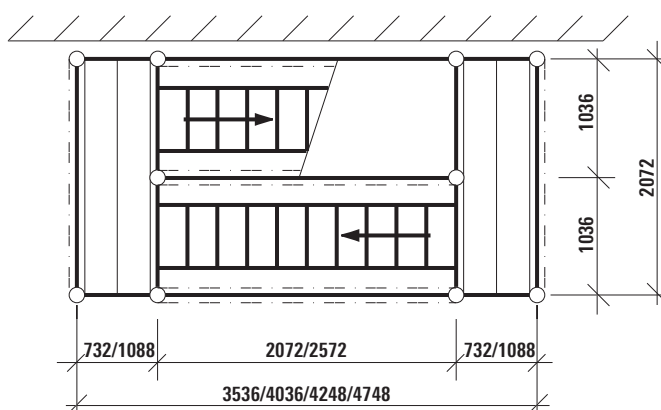

Montagehandleiding

Eén trappenset, bestaat uit twee trapbomen, dertien losse treden en één Allround ligger van 1.03m:

1. Het trappenhuis monteren volgens de Allround montagehandleiding.
2. De trapbomen, als diagonalen, monteren in de grote gaten van de rozetten.
3. Alle treden* eenvoudig via de achterzijde inschuiven (fig. 1)
4. Tussen de zesde en de zevende trede-oplegging de Allround ligger 1.03m aanbrengen.

* LET OP:

Bij een drietal treden zijn de trede-opleggingen voorzien van nokken. Deze treden moeten hier omheen grijpen.

Fig. 1

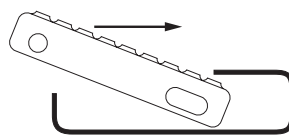

Treden langs achteren inschuiven

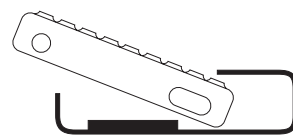

Trede-oplegging met nokborging

Materiaalspecificatie

Trappentorenbasis, met bordes en trap

		Aantal
4001.060	Voetspindel 0.60m	10
2602.000	Voetstuk	10
2603.270	Staander 2.70/54	10
2607.073	Ligger 0.73m	4
2607.103	Ligger 1.03m	5
2607.207	Ligger 2.07m	2
2607.257	Ligger 2.57m	3
2621.440	Diagonaal 2.70x2.07m	2
2621.450	Diagonaal 2.70x2.57m	5
9200.000	Steigertrap met stalen treden 0.90m, 2.70m	1
3862.207	Stalen vlonder T9 2.07x0.32m, buisoplegging, gestanst	2

Bruto totaal

Trappentoren tussengedeelte, met bordes en trap

2603.270	Staander 2.70/54	10
2607.073	Ligger 0.73m	8
2607.103	Ligger 1.03m	5
2607.207	Ligger 2.07m	4
2607.257	Ligger 2.57m	3
2621.440	Diagonaal 2.70x2.07m	2
2621.450	Diagonaal 2.70x2.57m	5
9200.000	Steigertrap met stalen treden 0.90m, 2.70m	1
3862.207	Stalen vlonder T9 2.07x0.32m, buisoplegging, gestanst	2

Bruto totaal

Trappentoren bovenbordes (zonder trap)

2603.162	Staander 1.62m	5
2607.073	Ligger 0.73m	6
2607.103	Ligger 1.03m	6
2607.207	Ligger 2.07m	4
2607.257	Ligger 2.57m	3
3862.207	Stalen vlonder T9 2.07x0.32m, buisoplegging, gestanst	2

01-12-2010
ref.nr.: AT-003

Layher® 

Meer Mogelijk. Het systeem voor steigers.